



ชื่อโครงการ
Thailand Mountain Phuket

สถานที่ก่อสร้าง
ต.ป่าตอง อ.กะทู้ จ.ภูเก็ต

เจ้าของโครงการ
คุณวิทยา ทวีวงศ์ทรัพย์

สถาปนิก
นายวิฑูรย์กร สิตปนภนกิจ ก-สถ.13678

ภูมิสถาปนิก

วิศวกร โครงสร้าง

(นายบุญเลิศ ขวัญอิน)
ใบประกอบวิชาชีพเลขที่ สย.7988
124/305 ม.1 ต.พระองค์เจ้าสาย
ผ่องแผ้ว อ.เมืองภูเก็ต จ.ภูเก็ต 83000
วิศวกรไฟฟ้า

วิศวกรระบบสุขาภิบาล

วิศวกรระบบเครื่องกล

เขียนแบบโดย

แบบแสดง
แปลนพื้น
(STAGE Harbour Groove)

มาตราส่วน 1 : 750
แนวแก้ไข

เลขที่แบบ
หมายเลขแบบ
แผ่นที่

รวมทั้งหมด
A-01 18

วันที่ 14 - 03 - 2026

1978
๑๒๒
(๕๐๖)
๘-๑-๑๑.๕

1501
๕๑
(๑๒๕)
๒๑-๑-๓๖.๒

1977
๙๐
(๕๐๕)
๘-๐-๒๒.๑

โอบุชบก

ผังบริเวณ
SCALE 1 : 750
(STAGE Harbour Groove)

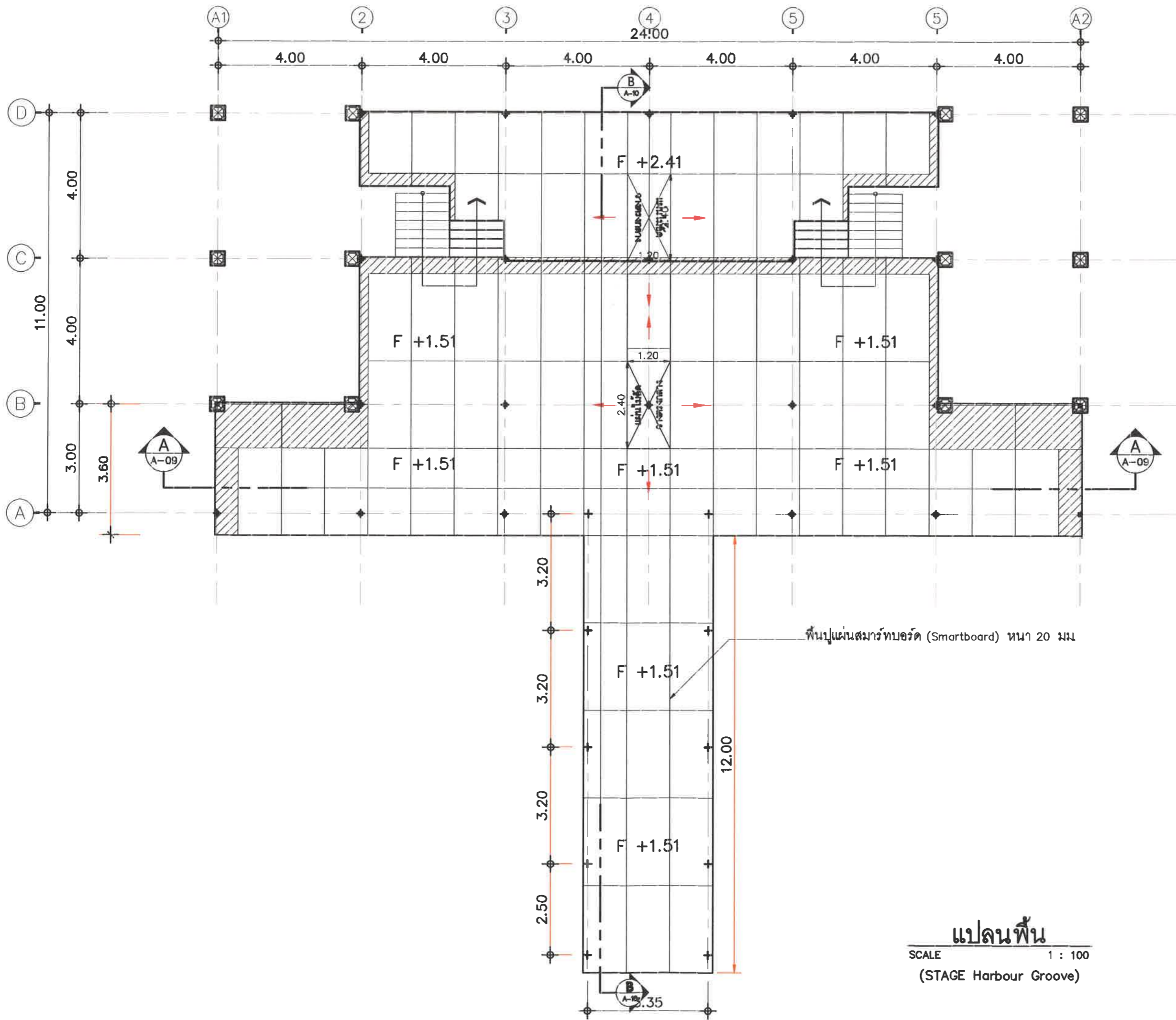

ชื่อโครงการ	
Thailand Mountain Phuket Harbour Groove	
สถานที่ก่อสร้าง	
ค.ป.ตอง อ.กระบุรี จ.ภูเก็ต	
เจ้าของโครงการ	
คุณวิทยา ทวีวงศ์ทรัพย์	
สถาปนิก	
นายวิฑูรย์ วัฒนภักดี ภ-สถ.13678	
ภูมิสถาปนิก	
วิศวกรโครงสร้าง	
 (นายบุญเลิศ ขวัญอิน) ใบประกอบวิชาชีพเลขที่ สข.7988 124/305 ม.1 อ.พระองค์เจ้าสาย ค.บ.ยี่โด อ.เมืองภูเก็ต จ.ภูเก็ต 8312130	
วิศวกรไฟฟ้า	
วิศวกรระบบสุขาภิบาล	
วิศวกรระบบเครื่องกล	
เขียนแบบโดย	
แบบแสดง	
แปลนพื้น (STAGE Harbour Groove)	
มาตราส่วน	1 : 100
แบบแก้ไข	
เลขที่แบบ	
หมายเลขแบบ	
แผ่นที่	รวมทั้งหมด
A - 02	18
วันที่	14 - 03 - 2026

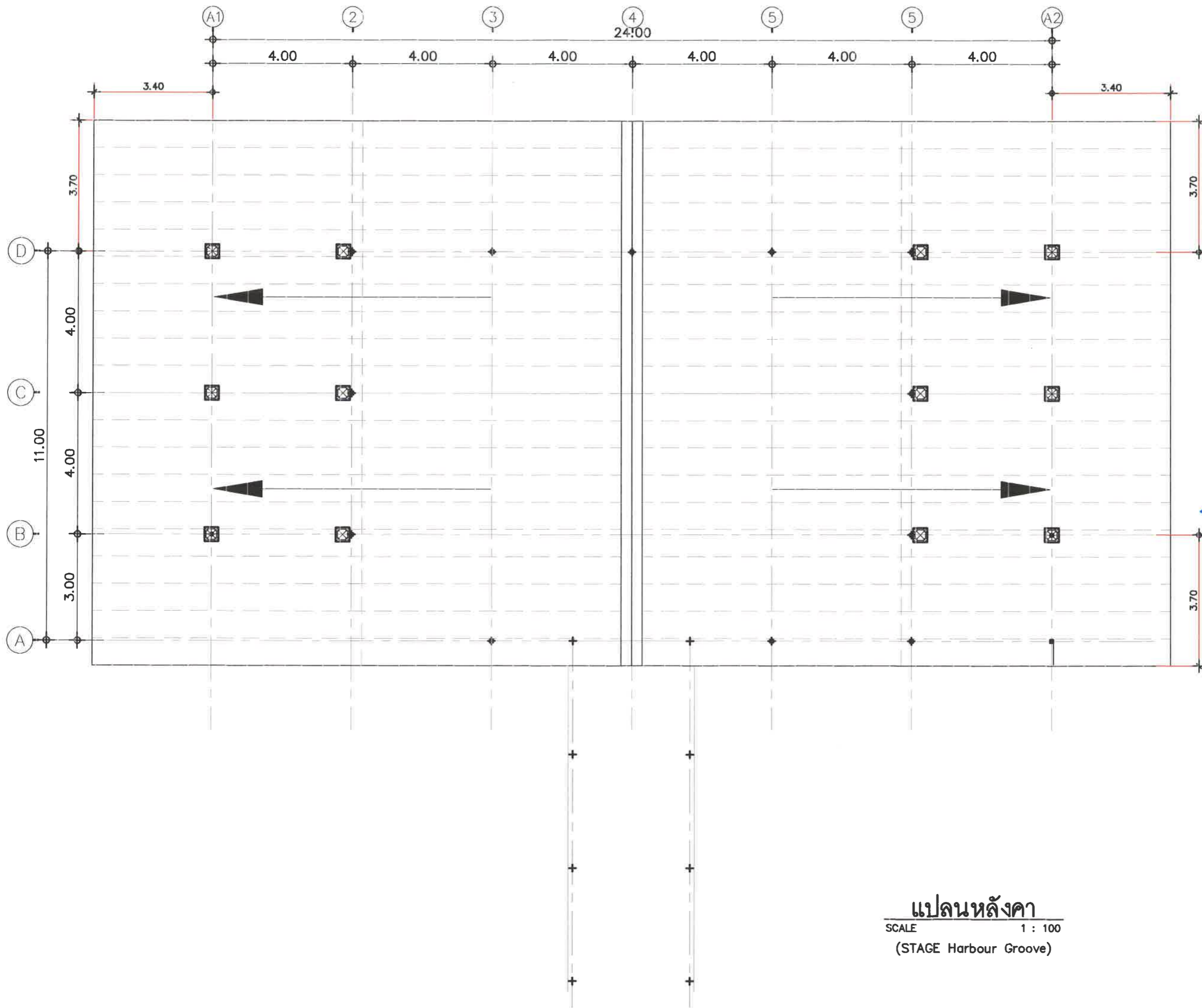

แปลนหลังคา
 SCALE 1 : 100
 (STAGE Harbour Groove)



ชื่อโครงการ
 Thailand Mountain Phuket
 Harbour Groove

สถานที่ก่อสร้าง
ค.ป.ตอง อ.กระบุรี จ.ภูเก็ต
 เจ้าของโครงการ
คุณวิทยา ทวีวงศ์ทรัพย์

สถาปนิก
นายวิสิทธิ์ สดปนภณินจ ภ-๑๑13678

ภูมิสถาปนิก

วิศวกร โครงสร้าง

(นายบุญเลิศ ขวัญยืน)
 ใบประกอบวิชาชีพเลขที่ สม.7998
 124/306 ม.1 ต.พระองค์เจ้าชาย
 นครินทร์ อ.โคกสูง จ.กระบี่ 812130
 วิศวกร วิชาชีพ

วิศวกรระบบสุขาภิบาล

วิศวกรระบบเครื่องกล

เขียนแบบโดย

แบบแสดง
แปลนหลังคา
(STAGE Harbour Groove)
 มาตรฐาน 1 : 100
 แบบแก้ไข

เลขที่แบบ
 หมายเลขแบบ
 แผ่นที่

A - 03 18

วันที่ 14 - 03 - 2026

ชื่อโครงการ
Thailand Mountain Phuket
Harbour Groove

สถานที่ก่อสร้าง
ตำบลคลอง อ.กระบุรี จ.ภูเก็ต
เจ้าของโครงการ
คุณวิทยา ทวีวงศ์ทรัพย์

สถาปนิก
นายวิฑูรย์ ศึกษานนทนิช ก-สถ.13678

ภูมิสถาปนิก

วิศวกรโครงสร้าง

(นายบุญเลิศ ขวัญยืน)
ใบอนุญาตวิชาชีพเลขที่ สข.7988
124/305 น.1 ก.พระองค์เจ้าสาย
นางชี อ.โคกสูง จ.สุราษฎร์ธานี 12136

วิศวกรไฟฟ้า

วิศวกรระบบสุขาภิบาล

วิศวกรระบบเครื่องกล

เขียนแบบโดย

แบบแสดง
รูปด้าน A
(STAGE Harbour Groove)

มาตราส่วน 1 : 100
แบบแก้ไข

เลขที่แบบ
หมายเลขแบบ
แผ่นที่

รวมทั้งหมด
A - 04 18

วันที่ 14 - 03 - 2026

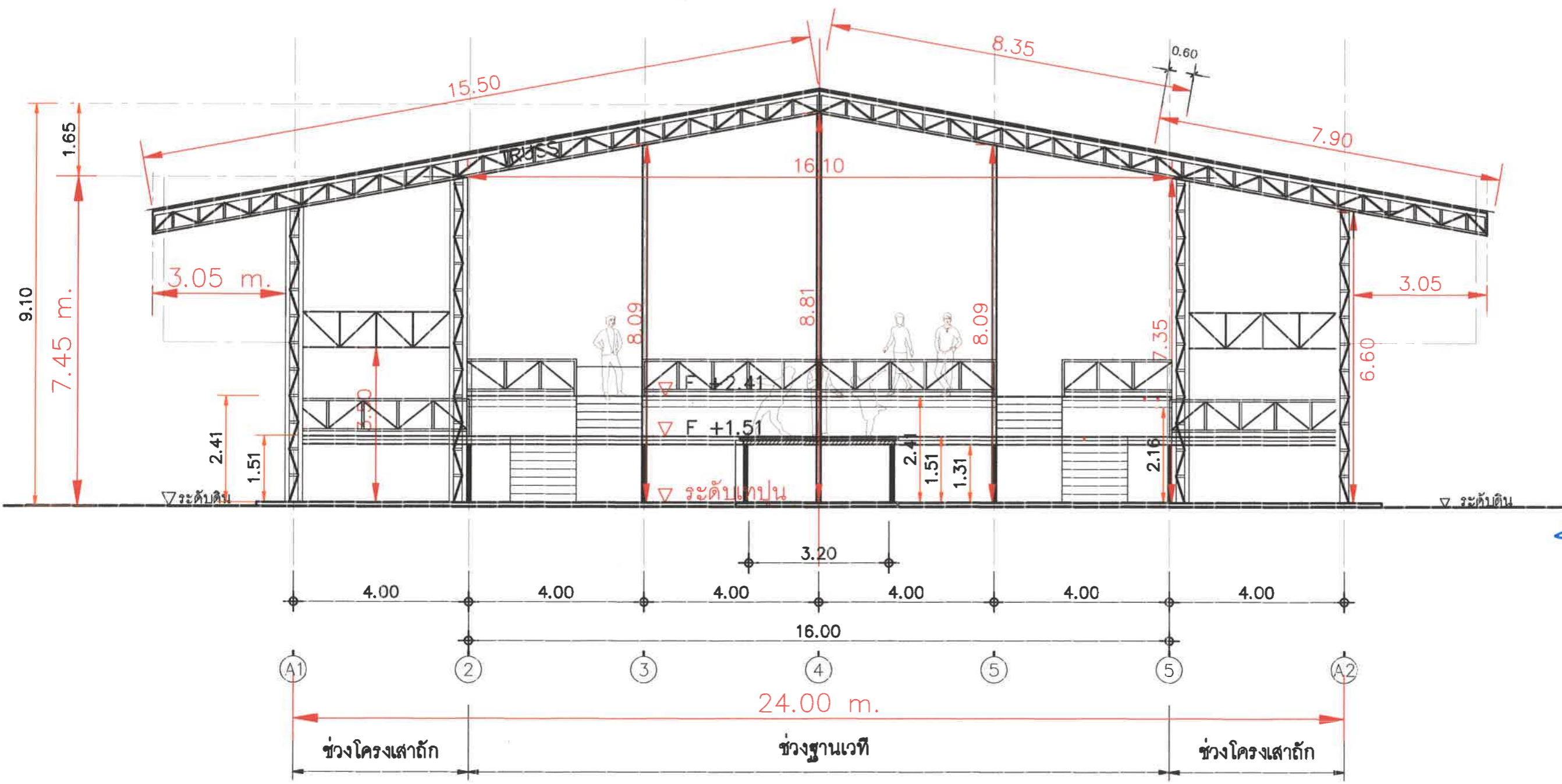

รูปด้าน A
SCALE 1 : 100
(STAGE Harbour Groove)

ชื่อโครงการ
Thailand Mountain Phuket
Harbour Groove

สถานที่ก่อสร้าง
ตำบลคลอง อ.กระบุรี จ.ภูเก็ต

เจ้าของโครงการ
คุณวิทยา ทวีวงศ์ทรัพย์

สถาปนิก
นายวิฑูรย์ สดุดะนิกิจ ภ-ศด.13678

ภูมิสถาปนิก

วิศวกรโครงสร้าง

(นายบุญเลิศ ขาวัญสิน)
ใบประกอบวิชาชีพเลขที่ สย.7988
+24385 น.1 ด.พระองค์เจ้าพวย
ค.ป.ย.โด อ.มัญจบุรี จ.นครราชสีมา 12130

วิศวกรไฟฟ้า

วิศวกรระบบสุขาภิบาล

วิศวกรระบบเครื่องกล

เขียนแบบโดย

แบบแสดง
รูปด้าน B
(STAGE Harbour Groove)

มาตราส่วน 1 : 100
แบบแก้ไข

เลขที่แบบ
หมายเลขแบบ
แผ่นที่

รวมทั้งหมด
A - 05 18

วันที่ 14 - 03 - 2026

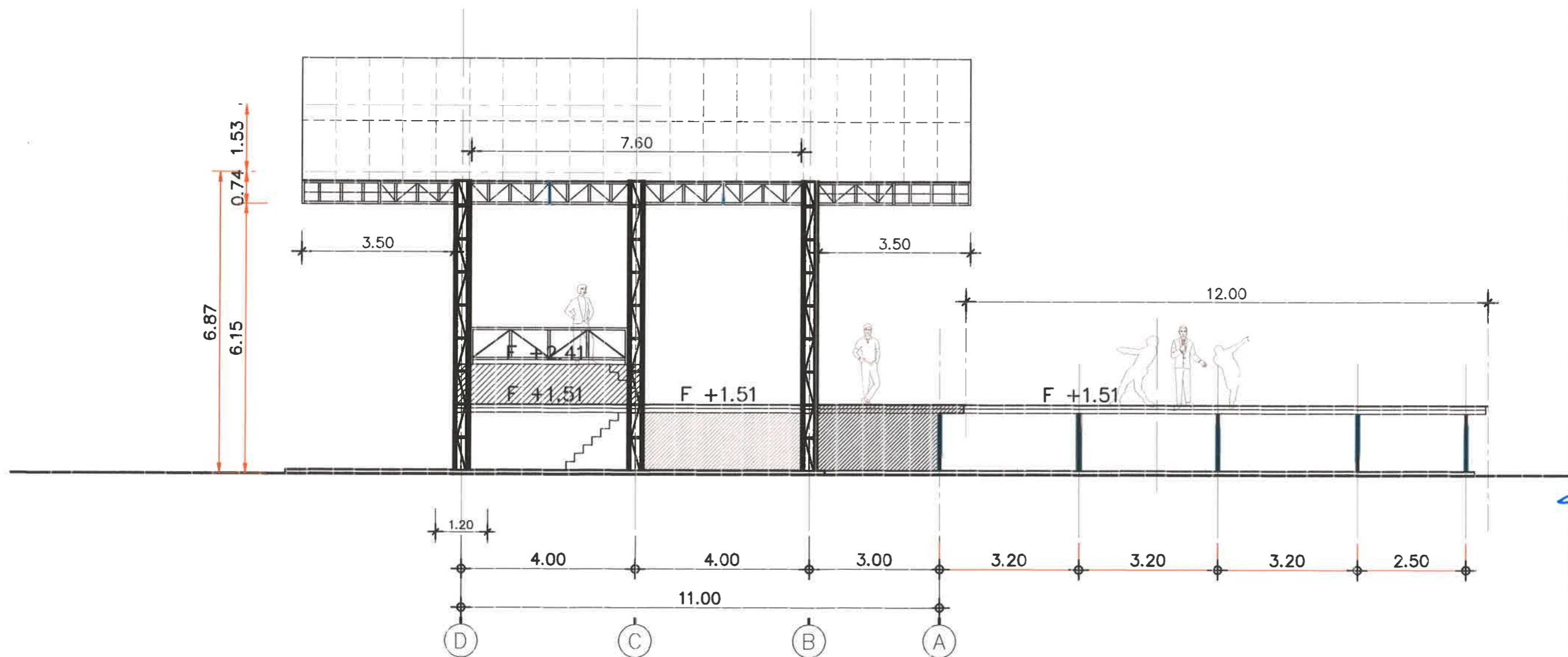

รูปด้าน B
SCALE 1 : 100
(STAGE Harbour Groove)

ชื่อโครงการ
Thailand Mountain Phuket
Harbour Groove

สถานที่ก่อสร้าง
ตำบลคลอง อ.กระบุรี จ.ภูเก็ต
เจ้าของโครงการ
คุณวิฑิตยา ทวีวงศ์ทรัพย์

สถาปนิก
นายวิฑิตยา ทวีวงศ์ทรัพย์ ภู-สถ.13678

ภูมิสถาปนิก

วิศวกร โครงสร้าง

(นายบุญเลิศ ขวัญยืน)
ใบอนุญาตวิชาชีพเลขที่ สย.7988
124/305 ม.1 ก.พระองค์เจ้าสาย
ต.นิคมใต้ อ.รัษฎา จ.ภูเก็ต 8312130
วิศวกรไฟฟ้า

วิศวกรระบบสุขาภิบาล

วิศวกรระบบเครื่องกล

เขียนแบบโดย

แบบแสดง
รูปตัด A
(STAGE Harbour Groove)

มาตรฐาน 1 : 100
แบบแก้ไข

เลขที่แบบ
หมายเลขแบบ
แผ่นที่

รวมทั้งหมด
A - 06 18

วันที่ 14 - 03 - 2026

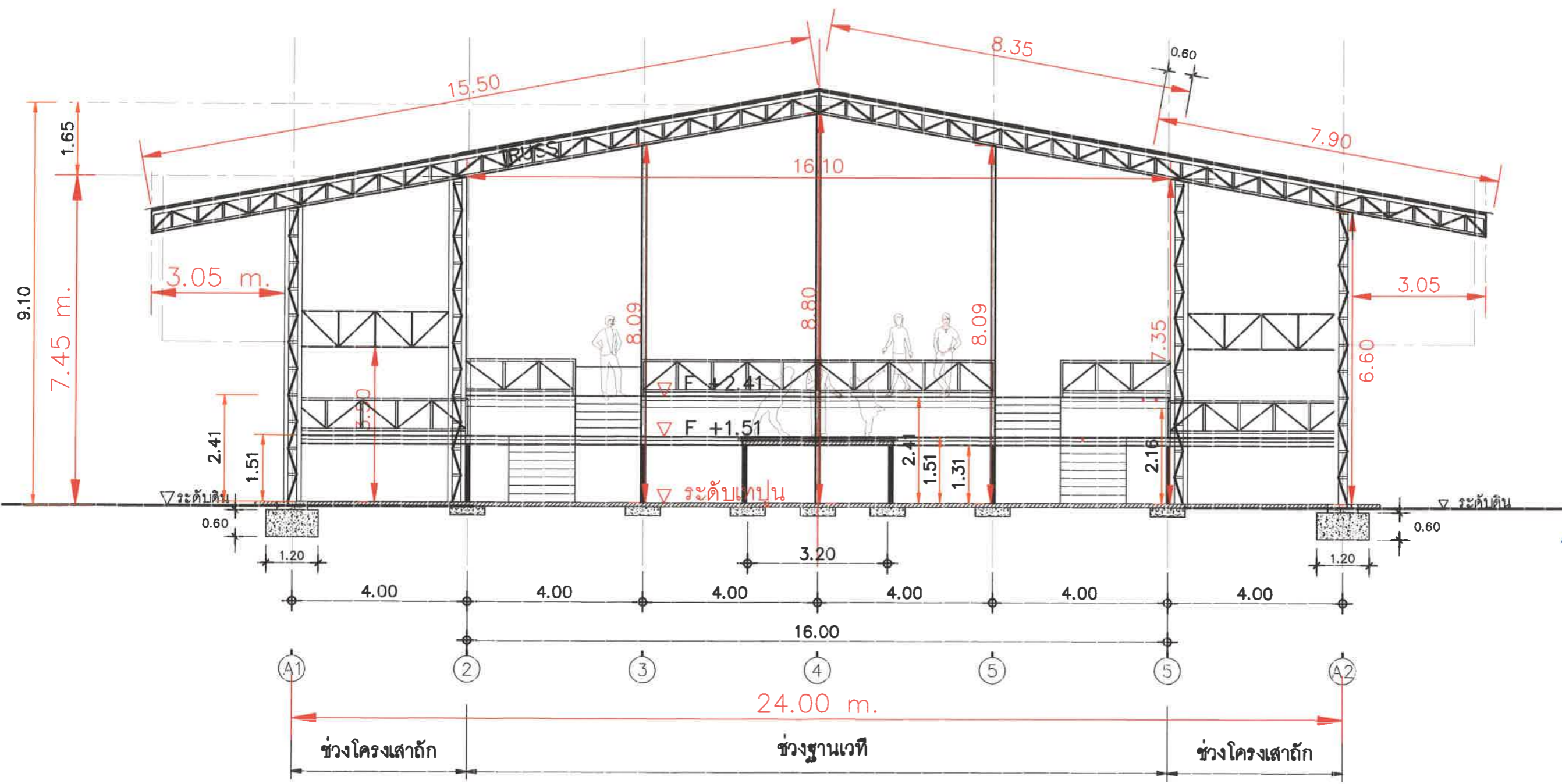

รูปตัด A
SCALE 1 : 100
(STAGE Harbour Groove)

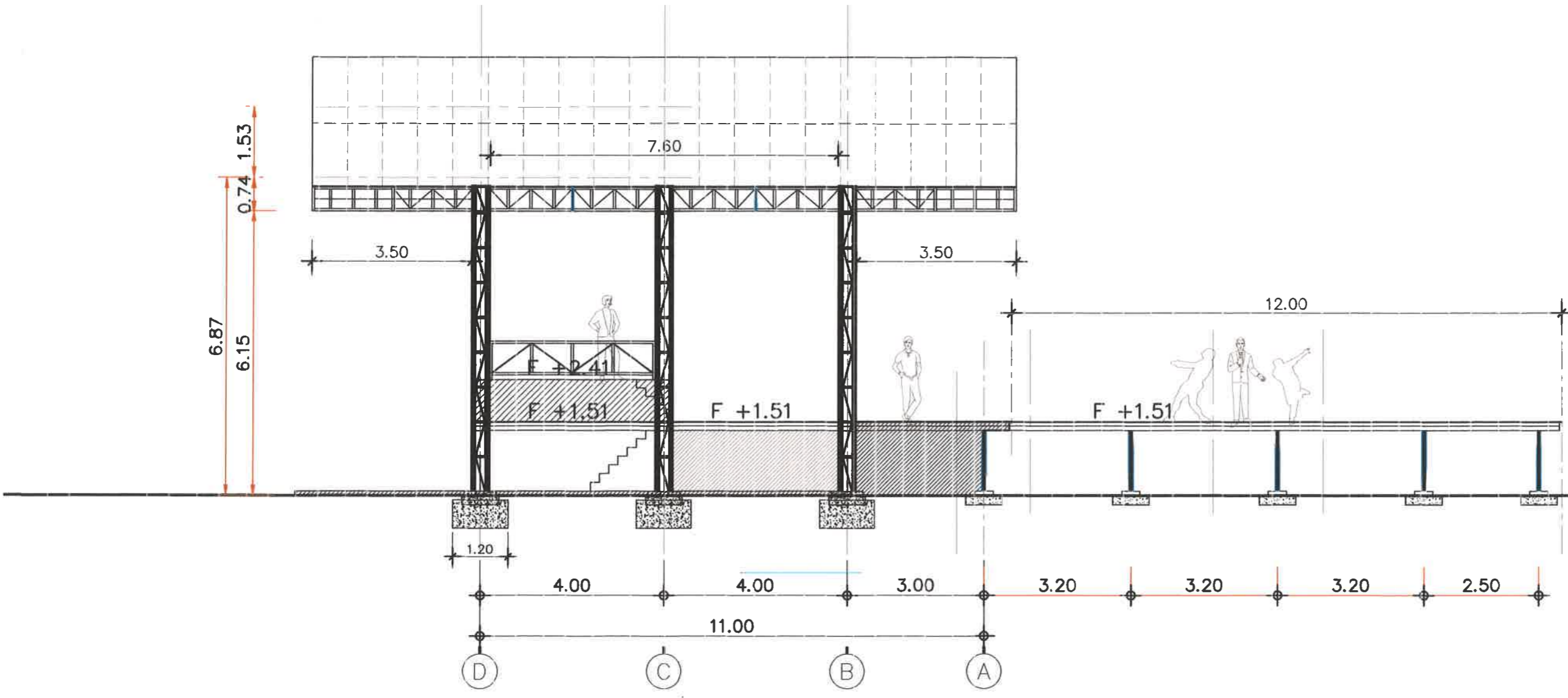

รูปตัด B
SCALE 1 : 100
(STAGE Harbour Groove)



ชื่อโครงการ
Thailand Mountain Phuket
Harbour Groove

สถานที่ก่อสร้าง
ค.ป.ตอง อ.กระบุรี จ.ภูเก็ต

เจ้าของโครงการ
คุณวิทยา ทวีวงศ์ทรัพย์

สถาปนิก
นายวิฑูริศ ศิปปกนภกิจ ก-สถ.13678

ภูมิสถาปนิก

วิศวกรโครงสร้าง
(Handwritten signature)
(นายบุญเลิศ ธีรวัฒน์)
ใบประกอบวิชาชีพเลขที่ สบ.7986
124/305 ม.1 ต.พระองค์เจ้าสาย
คณิศร อ.รัษฎา จ.ภูเก็ต รหัส 12130
วิศวกรไฟฟ้า

วิศวกรระบบสุขาภิบาล

วิศวกรระบบเครื่องกล

เขียนแบบโดย

แบบแสดง
รูปตัด B
(STAGE Harbour Groove)

มาตรฐาน 1 : 100
แบบแก้ไข

เลขที่แบบ
หมายเลขแบบ
แผ่นที่

รวมทั้งหมด
A - 07 18

วันที่ 14 - 03 - 2026

ชื่อโครงการ
Thailand Mountain Phuket

สถานที่ก่อสร้าง
ค.ป.ตอง อ.กระบุรี จ.ภูเก็ต

เจ้าของโครงการ
คุณวิชาญ ทวีวงศ์ทรัพย์

สถาปนิก
นายวิชาญ ทวีวงศ์ทรัพย์ ภา-สถา13678

ภูมิสถาปนิก

วิศวกรโครงสร้าง

(นายบุญเลิศ ขวัญยืน)
ใบอนุญาตวิชาชีพเลขที่ ๓๒.7๐๐๘
124/305 ม.1 อ.พระองค์เจ้าสาย
ผดุงนิตย์ อ.วิภาวดีรังสิต จ.ปทุมธานี 1213๐

วิศวกรไฟฟ้า

วิศวกรระบบสุขาภิบาล

วิศวกรระบบเครื่องกล

เขียนแบบโดย

แบบแสดง
แบบขยายเหล็กเสริมฐานราก , เสา , พื้น
(STAGE Harbour Groove)

มาตราส่วน 1 : 20
แบบแก้ไข

เลขที่แบบ
หมายเลขแบบ

แผ่นที่ 18
รวมทั้งหมด

วันที่ 14 - 03 - 2026

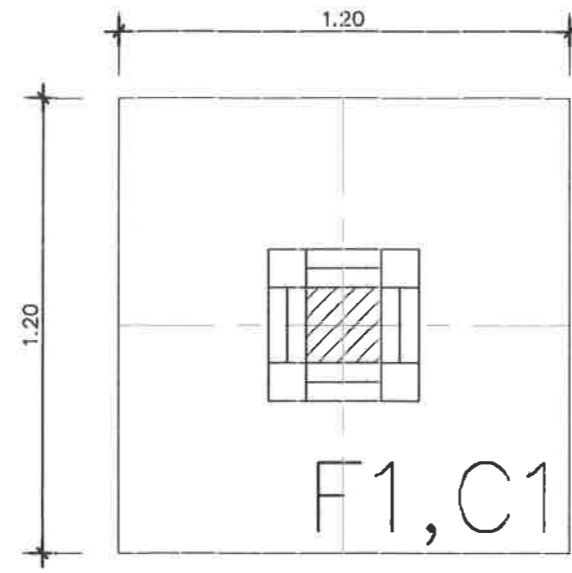

แปลนฐานราก F1

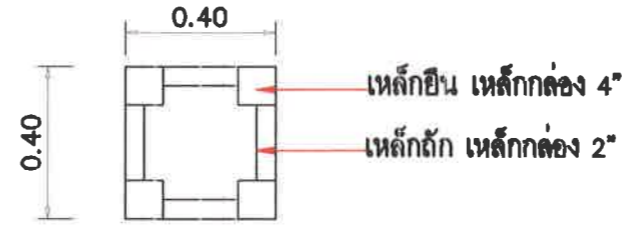

เสาโครงเหล็กดัด
DETAIL C1

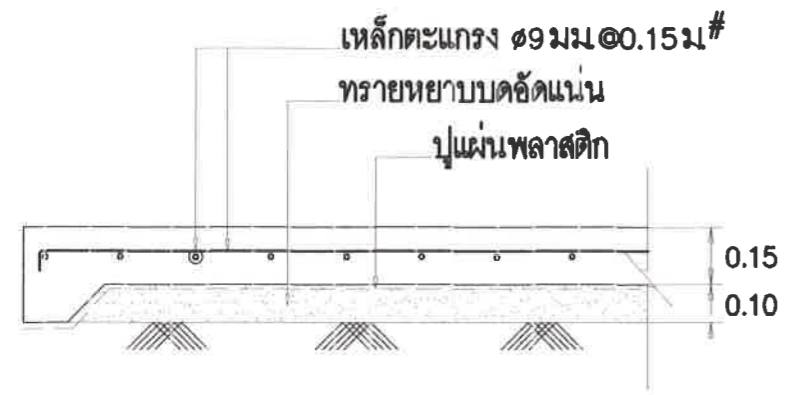

DETAIL GS

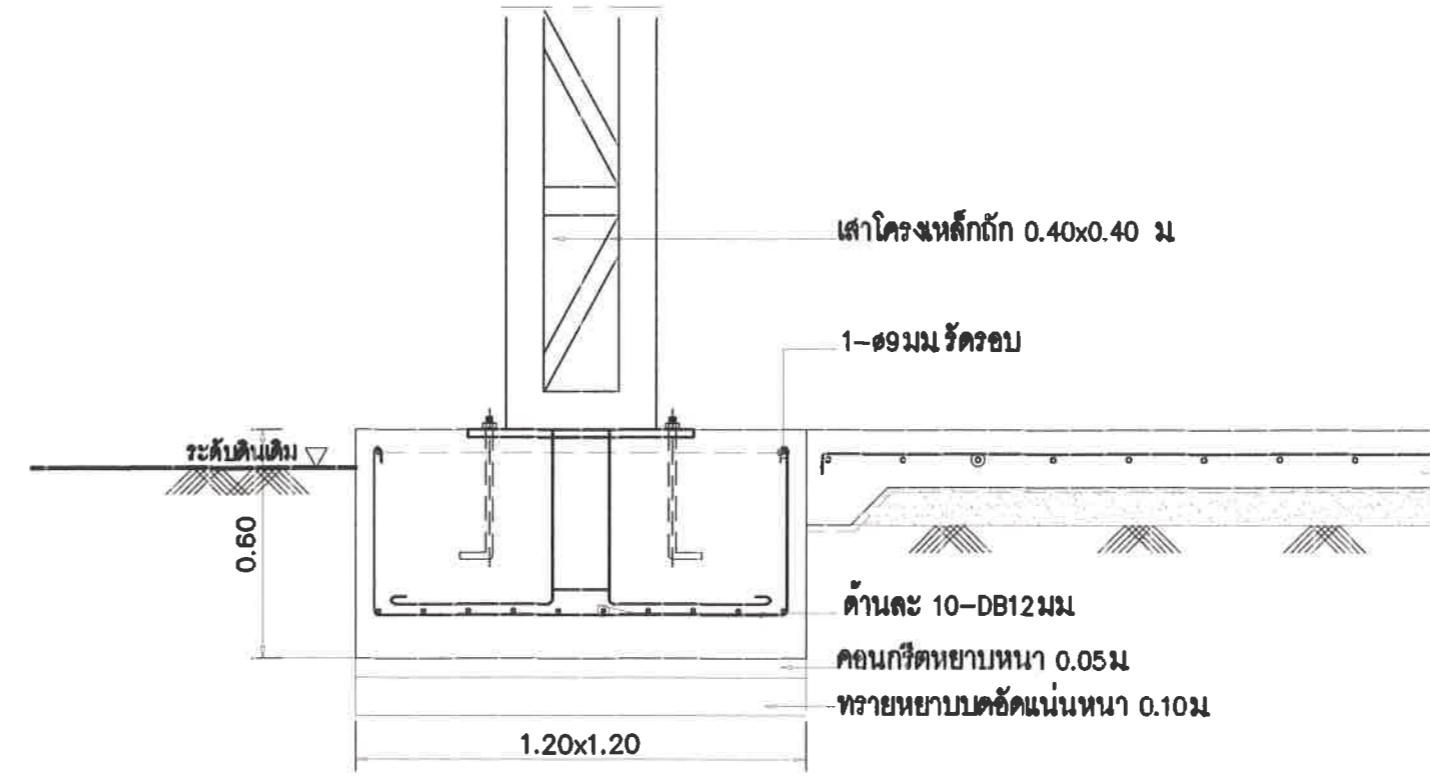

รูปตัดฐานราก F1

แบบขยายเหล็กเสริมฐานราก
มาตราส่วน 1 : 25